

	FDM225-xx / FDM226-xx
en	Manual call point
de	Handfeuermelder
fr	Déclencheur manuel
es	Pulsador manual
it	Pulsante manuale

en	Installation
de	Montage
fr	Montage
es	Montaje
it	Montaggio

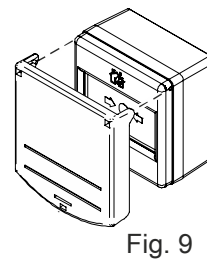
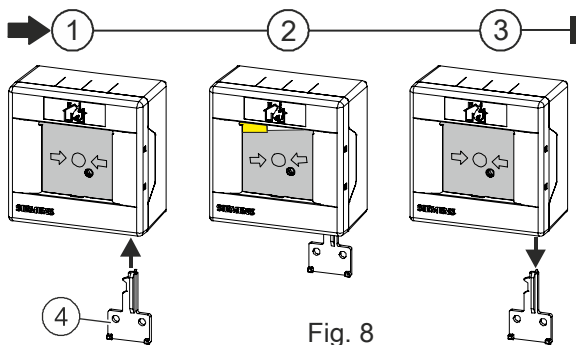
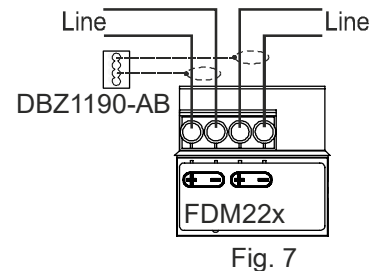
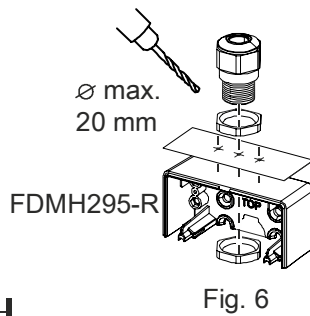
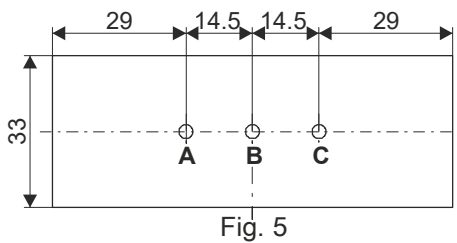
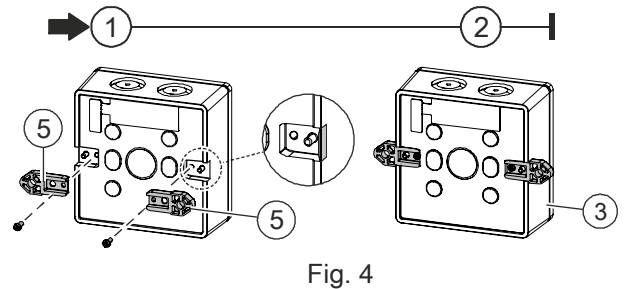
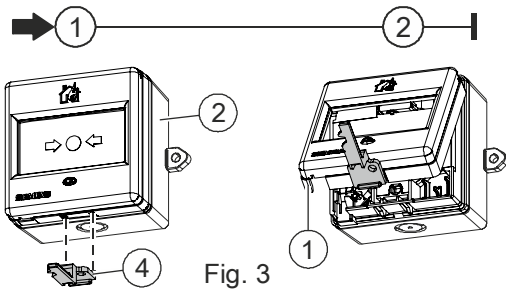
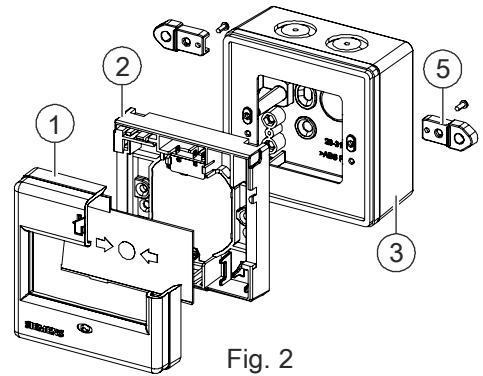
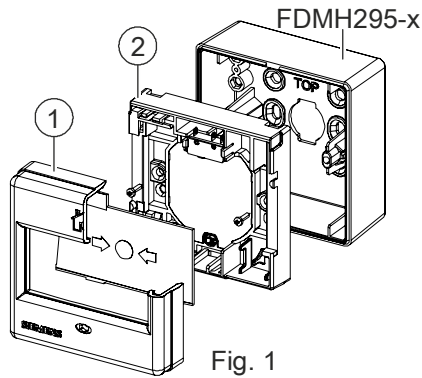

	en	de	fr	es	it
1	Housing cover	Gehäusedeckel	Couvercle de boîtier	Tapa de la carcasa	Coperchio contenitore
2	Switching unit	Schaltungseinsatz	Unité de commutation	Unità interna pulsante	Electrónica de pulsador
3	Backbox	Gehäuseboden	Boîtier arrière	Fondo de la carcasa	Contenitore
4	Key	Schlüssel	Clé	Llave	Chiave
5	Fastening tabs	Befestigungslaschen	Languettes de fixation	Lengüetas de fijación	Linguette di fissaggio

Intended use

The manual call points FDM225-xx and FDM226-xx are for manual alarm activation in the event of a fire.

The manual call point FDM225-xx (Fig. 1) consists of a housing cover (1) and a switching unit (2).

The back boxes FDMH295-R and FDMH295-S are available as an option for surface mounting.

The manual call point FDM226-xx (Fig. 2) consists of a housing cover (1), a switching unit (2), and a back box (3). A protective cover FDMC295 (accessories) can be installed for both manual call points to prevent unintentional alarm activation.

Secure the manual call points at a height of 0.9...1.6 m on an even surface.



Observe the country-specific regulations for the exact installation height!

Preparation and installation

FDM225:

1. Insert the key (4) into the manual call point from below and pull the housing cover (1) forward and away from the switching unit (2) (as in Fig. 3).

If you are using back box FDMH295-R, the following additional measures are necessary:

2. Determine the positions of the entry openings in the back box.
3. Mark the drill hole(s) with \varnothing max. 20 mm on the back box according to the drilling jig (Fig. 5).
4. Clamp the back box in a bench vice.



CAUTION

Improper use of tools

Danger of injury

Observe the tool manufacturer's safety notices.

5. Drill the entry opening(s) (Fig. 6).

FDM226:

1. Insert the key (4) into the manual call point from below and pull the housing cover (1) forward and away from the switching unit (2) (Fig. 3).

There are openings available at the top and bottom of the back box (3) for installing cable glands M20 x 1.5 with counter nuts (accessories).

2. Break out the required entry openings in the back box (3).
3. Install the required cable glands.
4. Cut out the side openings for both fastening tabs (5) on the rear side of the back box (see Fig. 4).

5. Install the fastening (5) tabs from behind onto the rear wall of the back box (3) using the screws supplied.
6. Install the back box (3) on a level surface using the fastening tabs (5).



The FDM226 must be installed using the fastening tabs. Do not drill any holes in the rear wall of the back box, and make sure to install the back box and switching unit correctly so that the specified IP protection category is ensured.

Connecting the switching unit to the electricity

1. If the detector line cables are shielded (Fig. 7), connect the shielding to a connection terminal DBZ1190-AB (accessories). The shielding must not touch any other potentials or metal parts in the device.

2. Connect the detector line (Fig. 7).



Note the positive and negative poles. Only connect one wire per terminal. This is the only way to ensure the connection is failure-free for the entire service life of the device.

3. Install the switching unit (2) in a recessed box (FDM225) or in the back box (3). Pay attention to the feed line when inserting the switching unit (2) into a recessed box or the back box. Avoid crushing the feed line.

4. Install the housing cover (1) on the switching unit (2).

Installation of protective cover FDMC295

- Engage the protective cover in the two recesses in the housing cover (see Fig. 9).

Testing

1. Insert the key (4) in the detector so that the insert moves (Fig. 8).
 - The detector is triggered.
2. To arm the manual call point, pull out the key again.
 - The insert is straight and the manual call point has been set.



WARNING

Deactivating the manual call points prevents alarms from being forwarded

The alarm is not triggered.

Label deactivated or inoperable manual call points as "NOT IN USE".



You will find more information in document 009757.

Verwendungszweck

Die Handfeuermelder FDM225-xx und FDM226-xx sind für die manuelle Alarmauslösung im Brandfall.

Der Handfeuermelder FDM225-xx (Fig. 1) besteht aus einem Gehäusedeckel (1) und einem Schaltungseinsatz (2).

Für die Aufputzmontage sind beim FDM225 optional die Gehäuseböden FDMH295-R und FDMH295-S erhältlich. Der Handfeuermelder FDM226-xx (Fig. 2) besteht aus einem Gehäusedeckel (1), einem Schaltungseinsatz (2) und einem Gehäuseboden (3).

Bei beiden Handfeuermeldern kann ein Schutzdeckel FDMC295 (Zubehör) gegen eine unbeabsichtigte Alarmauslösung montiert werden.

Befestigen Sie die Handfeuermelder in einer Höhe von 0,9...1,6 m auf einer planen Oberfläche.



Beachten Sie landesspezifische Vorschriften für die exakte Montagehöhe!

Vorbereitung und Montage

FDM225:

1. Setzen Sie den Schlüssel (4) von unten in den Handfeuermelder ein und ziehen Sie den Gehäusedeckel (1) nach vorne vom Schaltungseinsatz (2) ab (ähnlich Fig. 3).

Bei Verwendung eines Gehäusebodens FDMH295-R sind folgende zusätzliche Maßnahmen erforderlich:

- Bestimmen Sie die Position der Zuleitungsöffnungen im Gehäuseboden.
- Markieren Sie die Bohrstelle(n) \varnothing max. 20 mm auf dem Gehäuseboden gemäß der Bohrschablone (Fig. 5).
- Spannen Sie den Gehäuseboden in einen Schraubstock ein.



⚠ VORSICHT
Unsachgemäße Verwendung von Werkzeugen
Verletzungsgefahr
Beachten Sie die Sicherheitshinweise des Werkzeugherstellers.

5. Bohren Sie die Zuleitungsöffnung(en) (Fig. 6).

FDM226:

1. Setzen Sie den Schlüssel (4) von unten in den Handfeuermelder ein und ziehen Sie den Gehäusedeckel (1) nach vorne vom Schaltungseinsatz (2) ab (Fig. 3).

Im Gehäuseboden (3) sind oben und unten Öffnungen für die Montage von Kabelverschraubungen M20 x 1,5 mit Gegenmutter (Zubehör) vorhanden.

- Brechen Sie die benötigten Zuleitungsöffnungen im Gehäuseboden (3) aus.
- Montieren Sie die benötigten Kabelverschraubungen.
- Schneiden Sie auf der Rückseite des Gehäusebodens (3) seitlich die Öffnungen für die beiden Befestigungslaschen (5) aus (siehe Fig. 4).

5. Montieren Sie die Befestigungslaschen (5) von hinten mit den beigelegten Schrauben auf der Rückwand des Gehäusebodens (3).

6. Montieren Sie den Gehäuseboden (3) an den Befestigungslaschen (5) auf einer planen Oberfläche.



Der FDM226 muss mit den Befestigungslaschen montiert werden. Bohren Sie keine Löcher in die Rückwand des Gehäusebodens und achten Sie auf eine korrekte Montage von Gehäuseboden und Schaltungseinsatz, damit die spezifizierte Schutzart gewährleistet ist.

Elektrischer Anschluss des Schaltungseinsatzes

- Falls die Melderlinienkabel abgeschirmt sind (Fig. 7), verbinden Sie die Abschirmungen mit einer Verbindungsklemme DBZ1190-AB (Zubehör). Die Abschirmungen dürfen keine anderen Potenziale oder Metallteile im Gerät berühren.
- Schließen Sie die Melderlinie an (Fig. 7).



Beachten Sie die Plus- und Minus-Anschlüsse. Schließen Sie pro Klemme nur einen Draht an. Nur so kann ein störungsfreier Anschluss über die gesamte Lebensdauer des Gerätes gewährleistet werden.

- Montieren Sie den Schaltungseinsatz (2) in einer Unterputzdose (FDM225) oder im Gehäuseboden (3). Achten Sie beim Einführen des Schaltungseinsatzes (2) in eine Unterputzdose oder in den Gehäuseboden auf die Zuleitung. Vermeiden Sie Quetschungen der Zuleitung.
- Montieren Sie den Gehäusedeckel (1) auf den Schaltungseinsatz (2).

Montage Schutzdeckel FDMC295

- Klinken Sie den Schutzdeckel in die beiden Vertiefungen im Gehäusedeckel ein (Fig. 9).

Testen

- Stecken Sie den Schlüssel (4) in den Melder, sodass sich der Einsatz verschiebt (Fig. 8).
→ Der Melder ist ausgelöst.
- Um den Melder scharfzustellen, ziehen Sie den Schlüssel wieder heraus.
→ Der Einsatz ist gerade und der Melder ist scharfgestellt.



⚠ WARNUNG
Deaktivierte Handfeuermelder verhindern die Weiterleitung von Alarmen
Die Alarmierung findet nicht statt.
Kennzeichnen Sie deaktivierte oder nicht funktionsfähige Handfeuermelder mit dem Hinweis "AUSSER BETRIEB"!



Weitere Informationen finden Sie im Dokument 009757.

Domaine d'utilisation

Les déclencheurs manuels FDM225-xx et FDM226-xx sont prévus pour une activation d'alarme manuelle en cas d'incendie.

Le déclencheur manuel FDM225-xx (fig. 1) est composé d'un couvercle de boîtier (1) et d'une unité de commutation (2).

Pour un montage saillant du FDM225, les boîtiers arrière FDMH295-R et FDMH295-S sont disponibles en option. Le déclencheur manuel FDM226-xx (fig. 2) est composé d'un couvercle de boîtier (1), d'une unité de commutation (2) et d'un boîtier arrière (3).

Sur les deux déclencheurs manuels, il est possible de monter un couvercle de protection FDMC295 (accessoire) contre une activation d'alarme non intentionnelle.

Fixez le déclencheur manuel à une hauteur de 0,9...1,6 m sur une surface plane.



Respectez les prescriptions spécifiques aux pays pour la hauteur exacte de montage !

Préparation et montage

FDM225 :

1. Insérez la clé (4) par le dessous dans le déclencheur manuel et tirez le couvercle de boîtier (1) vers l'avant pour le séparer de l'unité de commutation (2) (comme pour la fig. 3).

En présence d'un boîtier arrière FDMH295-R, les mesures supplémentaires suivantes doivent être prises :

- Déterminez la position des ouvertures d'entrée de câbles dans le boîtier arrière.
- Marquez le ou les emplacement(s) de perçage de \varnothing 20 mm max. sur le boîtier arrière conformément au gabarit de perçage (fig. 5).
- Fixez le boîtier arrière dans un étau.



ATTENTION

Utilisation non conforme d'outils

Risque de blessure
Respectez les instructions de sécurité du fabricant d'outils.

5. Percez la/les ouverture(s) d'entrée de câbles (fig. 6).

FDM226 :

1. Insérez la clé (4) par le dessous dans le déclencheur manuel et tirez le couvercle de boîtier (1) vers l'avant pour le séparer de l'unité de commutation (2) (fig. 3).

En haut et en bas dans le boîtier arrière (3), des orifices sont prévus pour le montage de presse-étoupes M20 x 1,5 avec contre-écrous (accessoires).

- Découpez les orifices d'entrée de câbles nécessaires dans le boîtier arrière (3).
- Montez les presse-étoupe nécessaires.
- Sur le fond du boîtier arrière (3), découpez les orifices sur le côté pour les deux languettes de fixation (5) (voir fig. 4).

5. Montez les languettes de fixation (5) par l'arrière avec les vis jointes sur la paroi arrière du boîtier arrière (3).

6. Montez le boîtier arrière (3) sur les languettes de fixation (5) sur une surface plane.



Le FDM226 doit être monté avec les languettes de fixation. Ne percez pas de trous dans la paroi de fond du boîtier arrière et veillez au montage correct du boîtier arrière et de l'unité de commutation afin de garantir la catégorie de protection IP spécifiée.

Raccordement électrique de l'unité de commutation

- Si les câbles de ligne de détection sont blindés (fig. 7), reliez les blindages avec un bornier DBZ1190-AB (accessoire). Les blindages ne doivent être en contact avec aucun autre potentiel ni aucune pièce métallique dans l'appareil.
- Raccordez la ligne de détection (fig. 7).



Veillez à porter attention aux pôles positifs et négatifs.
Ne raccordez qu'un fil par borne. C'est la seule manière de garantir un raccordement sans perturbation pendant toute la durée de vie de l'appareil.

- Montez l'unité de commutation (2) dans un boîtier encastré (FDM225) ou dans le boîtier arrière (3). Attention au câble d'alimentation lorsque vous introduisez l'unité de commutation (2) dans le boîtier encastré ou dans le boîtier arrière. Evitez d'écraser le câble d'alimentation.
- Montez le couvercle de boîtier (1) sur l'unité de commutation (2).

Montage du couvercle de protection FDMC295

- Encliquez le couvercle de protection dans les deux cavités du couvercle de boîtier (fig. 9).

Tester

- Insérez la clé (4) dans le détecteur de manière à ce que l'unité se décale (fig. 8).
→ Le détecteur est activé.
- Pour amorcer le détecteur, ressortez la clé.
→ L'insert est droit et le détecteur est amorcé.



AVERTISSEMENT

Les déclencheurs manuels désactivés empêchent la transmission d'alarmes.

La mise en alarme n'a pas lieu.
Identifiez les déclencheurs manuels désactivés ou non opérationnels doivent être pourvus de l'indication "HORS SERVICE" !



Pour de plus amples informations, se référer au document 009757.

Uso previsto

Los pulsadores manuales FDM225-xx y FDM226-xx son para la activación manual de la alarma en caso de incendio.

El pulsador manual FDM225-xx (fig. 1) está compuesto por una cubierta de carcasa (1) y una electrónica de pulsador (2).

Para el montaje en superficie para el FDM225 están disponibles de manera opcional los fondos de carcasa FDMH295-R y FDMH295-S.

El pulsador manual FDM226-xx (fig. 2) está compuesto por una cubierta de carcasa (1) y una electrónica de pulsador (2) y un fondo de carcasa (3).

En caso del pulsador manual puede montarse una cubierta protectora FDMC295 (accesorios) para evitar una activación accidental de la alarma.

Fije el pulsador manual a una altura de 0,9...1,6 m sobre una superficie plana.



¡Cumpla las normas nacionales para la altura de montaje exacta!

Preparación y finalidad

FDM225:

1. Introduzca la llave (4) desde abajo en el pulsador manual y empuje hacia adelante la tapa de la carcasa (1) soltándola de la electrónica de pulsador (2) (similar a fig. 3).

En caso de utilización de un fondo de carcasa FDMH295 son necesarias las medidas adicionales:

2. determine la posición de los orificios de entrada de cable en el fondo de la carcasa.
3. Marque las zonas que va a taladrar Ø máx. 20 mm en el fondo de la carcasa siguiendo la plantilla (fig. 5).
4. Sujete el fondo de la carcasa en un tornillo de banco.



ATENCIÓN

Utilización inadecuada de herramientas

Peligro de lesiones
Observe las normas de seguridad del fabricante de las herramientas.

5. Taladre el (los) orificio(s) de entrada de cables (fig. 6).

FDM226:

1. Introduzca la llave (4) desde abajo en el pulsador manual y empuje hacia adelante la tapa de la carcasa (1) soltándola de la electrónica de pulsador (2) (fig. 3).
En el fondo de la carcasa (3) hay orificios arriba y abajo para el montaje de prensaestopas para cable M20 x 1,5 con contratuerca (accesorios).

2. Rompa los orificios de entrada para cable necesarios en el fondo de la carcasa (3).
3. Monte los prensaestopas para cable requeridos.
4. En la parte posterior del fondo de la carcasa (3) corte en el lateral los orificios para las dos lengüetas de fijación (5) (vea fig. 4).

5. Monte las lengüetas de fijación (5) desde atrás por medio de los tornillos adjuntos en la parte trasera del fondo de la carcasa (3).

6. Monte el fondo de la carcasa (3) en las lengüetas de fijación (5) en una superficie plana.



El FDM226 debe montarse con las lengüetas de fijación. No taladre agujeros en la parte trasera del fondo de la carcasa, y preste atención a un montaje correcto del fondo de la carcasa y de la electrónica de pulsador para que esté garantizada la categoría de protección IP especificada.

Conexión eléctrica de la electrónica de pulsador

1. Si los cables de la línea de detectores están apantallados (fig. 7), conecte los apantallamientos a un terminal de conexión DBZ1190-AB (accesorios). Los apantallamientos no deben tocar ningún otro potencial ni piezas de metal en el dispositivo.
2. Conecte la línea de detectores (Fig. 7).



Observe los polos positivos y negativos. Conecte únicamente un hilo por terminal. Solo así se puede garantizar una conexión libre de problemas durante toda la vida útil del dispositivo.

3. Monte la electrónica de pulsador (2) en una caja empotrada (FDM225) o en el fondo de la carcasa (3). Preste atención al cable de alimentación al introducir la electrónica de pulsador (2) en una caja empotrada o en el fondo de la carcasa. Evite que se aplaste el cable de alimentación.
4. Monte la tapa de la carcasa (1) en la electrónica de pulsador (2).

Montaje cubierta protectora FDMC295

- Enganche la cubierta protectora en las dos cavidades de la tapa de la carcasa (fig. 9).

Realizar pruebas

1. Inserte la llave (4) en el pulsador, de modo que se desplace la pieza (fig. 8).
→ El pulsador está activado.
2. Para armar el pulsador, extraiga de nuevo la llave.
→ La pieza se encuentra ahora en posición recta y el pulsador está armado.



ADVERTENCIA

Los pulsadores manuales desactivados impiden la transferencia de alarmas

La alarma no se acciona.
Identifique los pulsadores manuales defectuosos o desconectados con la indicación "FUERA DE SERVICIO".



Para más información, consulte el documento 009757.

Destinazione d'uso

I pulsanti manuali FDM225-xx e FDM226-xx sono destinati all'attivazione di allarme in caso di incendio. Il pulsante manuale FDM225-xx (Fig. 1) è costituito da un coperchio contenitore (1) e un'unità interna pulsante (2). Per il montaggio a parete, per il modello FDM225 sono disponibili opzionalmente i contenitori FDMH295-R e FDMH295-S.

Il pulsante manuale FDM226-xx (Fig. 2) è costituito da un coperchio contenitore (1), un'unità interna pulsante (2) e un contenitore (3).

Entrambi i pulsanti manuali possono essere equipaggiati con un coperchio protettivo FDMC295 (accessorio) per impedire un'attivazione involontaria dell'allarme.

Fissare il pulsante manuale a un'altezza di 0,9...1,6 m su una superficie piana.



Osservare le norme nazionali per l'altezza di montaggio esatta!

Preparazione e montaggio

FDM225

1. Inserire la chiave (4) dal basso nel pulsante manuale e sfilare il coperchio del contenitore (1) dall'unità interna pulsante (2) tirandolo verso di sé. (simile a Fig. 3). In caso di impiego di un contenitore FDMH295-R sono necessarie le seguenti operazioni supplementari:
2. Stabilire la posizione delle aperture per l'alimentazione nel contenitore.
3. Contrassegnare sul contenitore il/i punto/i in cui praticare il/i foro/i con un \varnothing di max. 20 mm, utilizzando la dima di foratura (Fig. 5).
4. Bloccare il contenitore con una morsa.



ATTENZIONE

Impiego improprio di utensili

Pericolo di ferimento

Osservare le istruzioni di sicurezza del produttore di utensili.

5. Forare le aperture per l'alimentazione (Fig. 6).

FDM226

1. Inserire la chiave (4) dal basso nel pulsante manuale e sfilare il coperchio del contenitore (1) dall'unità interna pulsante (2) tirandolo verso di sé. (Fig. 3). Il contenitore (3) è dotato, sul lato superiore e inferiore, di aperture per il montaggio di pressacavi M20 x 1,5 con controdadi (accessori).
2. Praticare le aperture per l'alimentazione necessarie spezzando i relativi punti nel contenitore (3).
3. Montare i pressacavi richiesti.
4. Ritagliare sul lato posteriore del contenitore (3) le aperture laterali per le due linguette di fissaggio (5) (v. Fig. 4).

5. Montare le linguette di fissaggio (5) dal lato posteriore sulla parete posteriore del contenitore (3) utilizzando le viti allegate.
6. Montare il contenitore (3) tramite le linguette di fissaggio (5) su una superficie piana.



Il FDM226 va montato con le linguette di fissaggio. Non praticare fori nella parte posteriore della base del contenitore e assicurare un montaggio corretto di contenitore e unità interna pulsante al fine di garantire la categoria di protezione IP specificata.

Collegamento elettrico dell'unità interna pulsante

1. In caso di cavi della linea di rivelatori schermati (Fig. 7), collegare le schermature con un morsettiere ausiliaria DBZ1190-AB (accessorio). Le schermature non devono toccare nessun altro potenziale e o altre parti in metallo nel dispositivo.
2. Collegare la linea di rivelatori (Fig. 7).



Fare attenzione ai poli positivi e negativi. Collegare soltanto un filo per ogni morsetto. Solo in questo modo si può garantire un collegamento senza interferenze per l'intera durata utile dell'apparato.

3. Montare l'unità interna pulsante (2) in una box ad incasso (FDM225) o nel contenitore (3). Inserire l'unità interna pulsante (2) in una box ad incasso o nel contenitore facendo attenzione alla linea di alimentazione. Evitare di schiacciare la linea di alimentazione.
4. Montare il coperchio contenitore (1) sull'unità interna pulsante (2).

Montaggio del coperchio protettivo FDMC295

- Agganciare il coperchio protettivo nelle due cavità nel coperchio contenitore (Fig. 9).

Test

1. Innestare la chiave (4) nel rivelatore in modo che l'unità interna pulsante si sposti (Fig. 8).
→ Il rivelatore è scattato.
2. Per attivare il rivelatore, rimuovere la chiave.
→ L'unità è dritta e il rivelatore è attivato.



AVVERTENZA

I pulsanti manuali disattivati non trasmettono gli allarmi



La segnalazione allarme non ha luogo.



Segnalare il pulsante manuale disattivato o non funzionante con l'avviso "FUORI SERVIZIO".

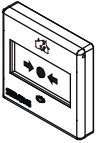
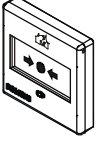
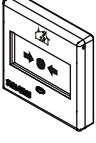
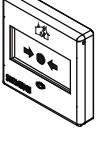
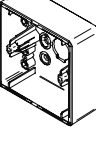
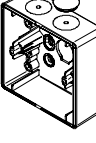
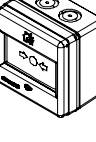
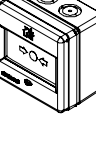

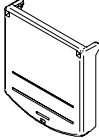
Per ulteriori informazioni si rimanda al documento 009757.

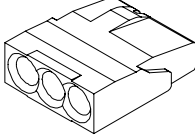
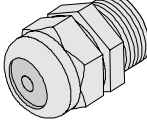
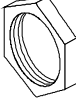
FDM225-RG 	A5Q00013434	en Manual call point with glass insert de Handfeuermelder mit Glaseinsatz fr Déclencheur manuel avec insert en verre es Pulsador manual con pieza de cristal it Pulsante manuale con componente in vetro
FDM225-RP 	A5Q00012020	en Manual call point with plastic element de Handfeuermelder mit Kunststoffeinsatz fr Déclencheur manuel avec insert en plastique es Pulsador manual con pieza de plástico it Pulsante manuale con componente in plastica
FDM225-RG (F) 	A5Q00020274	en Manual call point with glass insert 'France' de Handfeuermelder mit Glaseinsatz 'Frankreich' fr Déclencheur manuel avec insert en verre 'France' es Pulsador manual con pieza de cristal 'Francia' it Pulsante manuale con componente in vetro 'Francia'
FDM225-RP (F) 	A5Q00020273	en Manual call point with plastic element 'France' de Handfeuermelder mit Kunststoffeinsatz 'Frankreich' fr Déclencheur manuel avec insert en plastique 'France' es Pulsador manual con pieza de plástico 'Francia' it Pulsante manuale con componente in plastica 'Francia'
FDMH295-R 	A5Q00013437	en Back box de Gehäuseboden fr Boîtier arrière es Fondo de la carcasa it Contenitore
FDMH295-S 	A5Q00013438	en Back box with holes and grommets de Gehäuseboden mit Löchern und Durchführungstüllen fr Boîtier arrière avec trous et canons isolants es Fondo de carcasa con agujeros y ojales it Contenitore con fori ed anelli di rinforzo
FDM226-RG 	A5Q00013435	en Manual call point with glass insert including back box de Handfeuermelder mit Glaseinsatz inkl. Gehäuseboden fr Déclencheur manuel avec insert en verre et fond de boîtier es Pulsador manual con pieza de cristal incl. carcasa it Pulsante manuale con componente in vetro e contenitore inclusi
FDM226-RP 	A5Q00013436	en Manual call point with plastic element including back box de Handfeuermelder mit Kunststoffeinsatz inkl. Gehäuseboden fr Déclencheur manuel avec insert en plastique et fond de boîtier es Pulsador manual con pieza de plástico incl. carcasa it Pulsante manuale con componente in plastica e contenitore inclusi

FDMC295	A5Q00013440	en de fr es it	Protective cover Schutzdeckel Couvercle de protection Cubierta protectora Coperchio protettivo
			
FDMK295	A5Q00013448	en de fr es it	Key Schlüssel Clé Llave Chiave
			
DBZ1190-AB	BPZ:4942340001	en de fr es it	Connection terminal 0.5...2.5 mm ² Verbindungsklemme 0,5...2,5 mm ² Bornier 0,5...2,5 mm ² Terminal de conexión 0,5...2,5 mm ² Morsetto di collegamento 0,5...2,5 mm ²
			
	A5Q00004478	en de fr es it	Metal cable gland M20 x 1.5 Metall-Kabelverschraubung M20 x 1,5 Presse-étoupe métallique M20 x 1,5 Prensaestopas metálico para cable M20 x 1,5 Pressacavo metallico M20 x 1,5
			
	A5Q00004479	en de fr es it	Counter nut M20 x 1.5 Gegenmutter M20 x 1,5 Contre-écrou M20 x 1,5 Contratuerca M20 x 1,5 Controdado M20 x 1,5
			

08		2831	FDM225-RG/FDM225-RP/FDM225-RG (F)/FDM225-RP (F)	Siemens Schweiz AG; Theilerstrasse 1a CH-6300 Zug Technical data: see doc. 009757
FDM225 - Manual callpoint incl. short-circuit isolator for use in fire detection and fire alarm systems installed in buildings.				
305/2011/EU (CPR): EN 54-11 / EN 54-17 ; 2014/30/EU (EMC): EN 50130-4 / EN 61000-6-3 ; 2011/65/EU (RoHS): EN 50581				
The declared performance and conformity can be seen in the Declaration of Performance (DoP) and the EU Declaration of Conformity (DoC), which is obtainable via the Customer Support Center: Tel. +49 89 9221-8000 or https://siemens.com/bt/download				
DoP No.: DOP190206; DoC No.: CED-FDM225				
08		2831	FDM226-RG / FDM226-RP	Siemens Schweiz AG; Theilerstrasse 1a CH-6300 Zug Technical data: see doc. 009757
FDM226 - Manual callpoint incl. short-circuit isolator for use in fire detection and fire alarm systems installed in buildings.				
305/2011/EU (CPR): EN 54-11 / EN 54-17 ; 2014/30/EU (EMC): EN 50130-4 / EN 61000-6-3 ; 2011/65/EU (RoHS): EN 50581				
The declared performance and conformity can be seen in the Declaration of Performance (DoP) and the EU Declaration of Conformity (DoC), which is obtainable via the Customer Support Center: Tel. +49 89 9221-8000 or https://siemens.com/bt/download				
DoP No.: DOP190207; DoC No.: CED-FDM226				

Issued by
 Siemens Switzerland Ltd
 Smart Infrastructure
 Global Headquarters
 Theilerstrasse 1a
 CH-6300 Zug
 Tel. +41 41 – 724 24 24
www.siemens.com/buildingtechnologies

© Siemens Switzerland Ltd, 2007
 Technical specifications and availability subject to change without notice.